

# **PROCONTROL<sup>®</sup>**

## **Proxer 30, 40CH, 50,**

## **Proxer 60, 65 és Proxer 80**

### **terminál**

### Felhasználói útmutató



Verzió 3.1  
2020. 03. 31.

# Tartalomjegyzék

Tartalomjegyzék.....	2
Köszöntés.....	4
Proxer terminál általános leírás.....	5
A terminál telepítése.....	5
A Proxer terminálok kezelőfelülete.....	5
A Proxer30 terminál felülete:.....	5
A Proxer40CH terminál felülete:.....	6
A Proxer50 terminál felülete:.....	6
A Proxer60 terminál felülete:.....	7
A Proxer65 terminál felülete:.....	8
Indulási folyamat, alaphelyzet.....	9
A terminálok használata.....	9
A kártyahasználat.....	9
A Proxer60 / 65 terminál képernyőképei.....	10
Kezdőképernyő.....	12
Be és ki irány megadása.....	12
PIN-kód megadása (Proxer 65).....	13
PIN-kód megadása (Proxer 60).....	14
Minősítő gombok.....	14
Jogosultsággal kapcsolatos képernyőképek.....	16
Egyéb képernyőképek.....	17
Kommunikáció a PC-vel.....	18
Az egyes kommunikációs események részletezése.....	19
Pontos idő átküldése a Blokkolóórának:.....	19
Mozgásadatok átküldése a PC-nek.....	19
Jogosultságtörzs átküldése a blokkolóórának.....	20
Jogosultságvizsgálat, ajtónyitás.....	20
Kártyás és kártyafelmutatás nélküli beléptetés, vagyis Bluetooth telefonos beléptetés.....	20
Offline betanítható óra kezelése.....	23
Tisztítás.....	24
Kapcsolat a gyártóval.....	27

© 2018 Procontrol Electronics Ltd.

Minden jog fenntartva.

A ProxerNet, Proxer, ProxerGate, ProxerPort, ProxerLock, HI-GUARD, Medi-Call, HI-CALL, ProxerSafe, IPThermo, IPStecker, RHS, ProxerStecker, KeySafe a Procontrol Electronics Ltd. hivatalos terméknevei. A dokumentumban található védjegyek a bejegyzett tulajdonosok tulajdonát képezik.

A Procontrol Electronics Ltd. fenntartja ezen dokumentum szerzői jogait: a dokumentumot a vásárló vállalaton kívüliek részére sokszorosítani, módosítani, publikálni – akár részben, akár egészben - csak a szerző előzetes írásbeli engedélyével szabad.

A Procontrol Electronics Ltd. bármikor megváltoztathatja a dokumentumot és a szoftvert anélkül, hogy erről tájékoztatást adna ki.

A Procontrol Electronics Ltd. nem vállal felelősséget a szoftver vagy dokumentáció pontosságáért, valamely konkrét alkalmazásra való megfelelőségéért vagy használhatóságáért.

## Köszöntés

Köszönjük, hogy a Procontrol termékét választotta.

A Procontrol Elektronikai Kft. az 1980-as évek eleje óta foglalkozik elektronikai eszközök, ipari és épület-automatizálási rendszerek kutatás-fejlesztésével és gyártásával. Innovatív termékei belföldön és külföldön sok száz elégedett felhasználónál működnek, a családi otthonoktól a nemzetközi nagyvállalatokig.

A termékkínálatunkat [www.procontrol.hu](http://www.procontrol.hu) honlapunkon találja meg.

## Proxer terminál általános leírás

A Proxer 30, 50, 60 és a 65 letisztult formavilágú, sima vonalú, modern fali beléptető és munkaidő-nyilvántartó terminál. RFID proximity transzpondereket (kártyákat, karkötőket, kulcstartókat, egyéb jeladókat) olvas, jogosultságot vizsgál, és ajtót vezérel.

Ajtóvezérlő nélkül, önállóan tökéletes komplett beléptető megoldást jelent a legigényesebb alkalmazásokhoz a munkaidő-nyilvántartó és beléptető rendszerek területén.

A Proxer80 terminál munkaszámon végzett munkaidő mérésére lett kialakítva, emellett használható klasszikus munkaidő-nyilvántartásra, üzemi fix terminálon és távoli munkavégzéskor is.

A Proxer30 és 50 terminálon nincs megadási lehetőség, kezelőfelülettel nem rendelkeznek. A Proxer60 és Proxer65 terminálok azonban kezelőfelületük segítségével lényegesen több funkciót képesek ellátni.

A Proxer80 terminál beépített érintőképernyőjén keresztül széleskörű feladatokat képes ellátni.

### A terminál telepítése

Lásd a PROXER családtagok telepítési leírása c. dokumentumot.

## A Proxer terminálok kezelőfelülete

### A Proxer30 terminál felülete

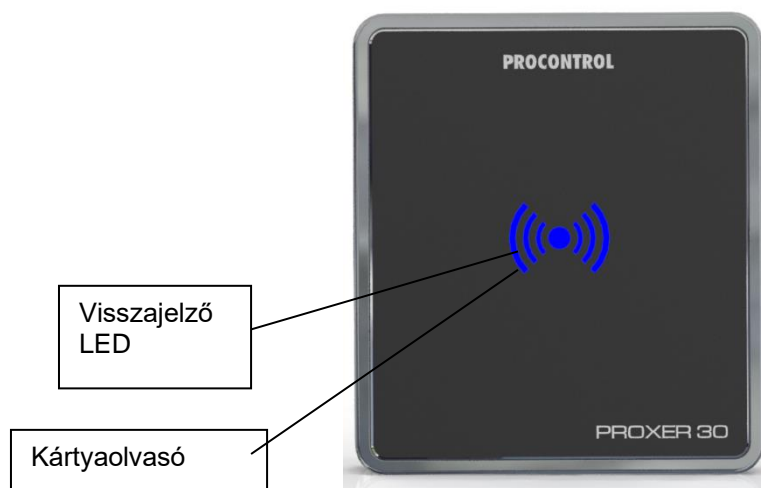

### A Proxer40CH terminál felülete

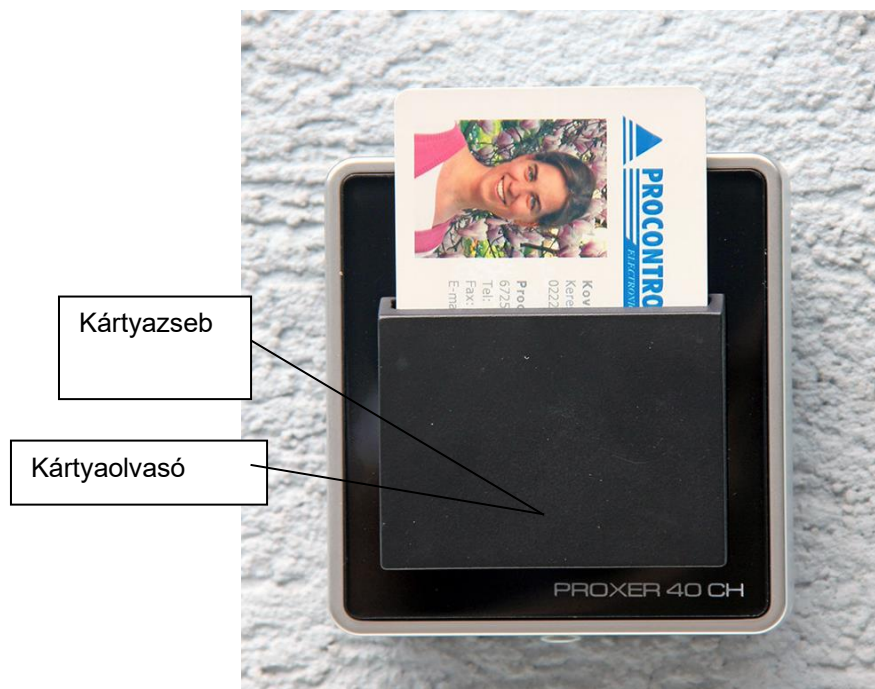

### A Proxer50 terminál felülete

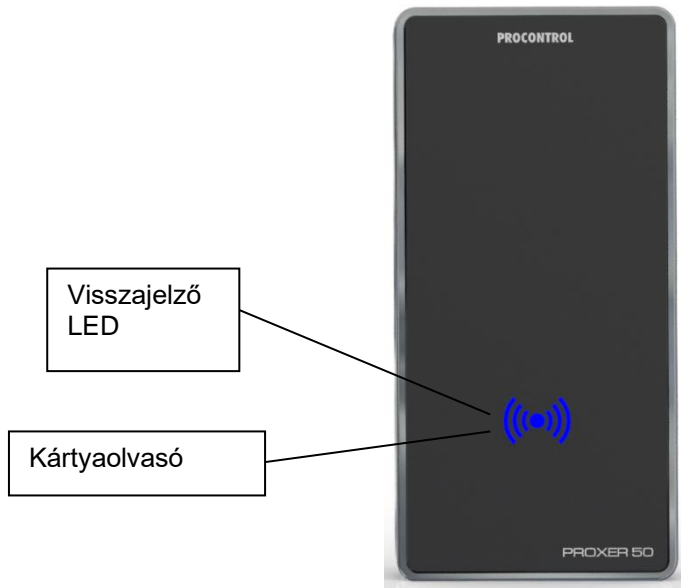

## A Proxer60 terminál felülete

A Proxer60 terminál az alapértelmezett álló mellett opcionálisan fekvő kivitelben (típusjelzése Proxer60W) is rendelhető!



## A Proxer65 terminál felülete





## A Proxer80 terminál felülete



Beépített alkoholszonda,  
érintésmentes

RFID kártyaolvasó

Érintőképernyő

## Indulási folyamat, alaphelyzet

A készülék áram alá helyezése után körülbelül 10 másodperc után dupla csippanást hallhatunk. Ez a hangjelzés jelzi az indulási folyamat befejezését.

Az indulási folyamat után a készülék alaphelyzetbe áll. Ekkor a készülékkel kommunikáció kezdeményezhető és mozgásesemény rögzítés végezhető.

Alaphelyzetben a visszajelző LED kék színnel világít.

(Proxer80-nál...)

## A terminálok használata

### A kártyahasználat

Kártyahasználat: az olvastatás az RFID proximity kártya párhuzamos közelítését jelenti az olvasó fejhez az olvasási távolságon belülre. Az olvasási távolság jelentősen csökkenhet, ha az olvasó fej közelében fémtárgy vagy elektromos zavarforrás (pl. számítógép monitor) van. Az olvasáshoz a kártyát nem kell a táskából,

irattartóból, pénztárcából stb. kivenni, ha annak anyaga nem fém, és a megfelelő távolságú közelítés megoldható. Ismételt olvasáshoz a kártyát el kell venni az olvasó erőteréből és újra kell közelíteni.

#### **A kártyaolvasási folyamatokat hang és fényjelzés kíséri:**

**Kék:** alapállapot, szerverrel való adatkapcsolat rendben, használatra kész

**Zöld:** a kártyaolvasás megtörtént, a felhasználó jogosult, a kapcsolt ajtózárr / kapu felé a nyitási parancsot elküldtem

**Piros:** a kártyaolvasás megtörtént, de a felhasználó nem jogosult

**Lila:** a kártyaolvasás megtörtént, várok a válaszra / vagy adatkapcsolati, szerverkapcsolati hiba

Kártya-azonosítás: a kártyát a készülék előtt 5-10 cm távolságban kérjük felmutatni. A kártyaolvasás után, a készülék hangjelzést ad. Jogosult belépési kísérlet esetén a visszajelző LED zöld színűre vált. A mozgásesemény ekkor rögzítésre kerül, majd a készülék alaphelyzetbe áll.

#### **A Proxer60 / 65 terminál képernyőképei**

Alábbi összefoglaló ábra a Proxer60 álló képernyőit tartalmazza. A lenti részletezésnél látható, hogy a Proxer60 álló, fekvő és a Proxer65 fekvő képernyők azonos funkciókat kínálnak.

Előzetes irányválasztó gombok (KI vagy BE gomb) megnyomása után felvillanó képernyők:



Üdvözlőkép

Azonosítás:  
- kártyázás,  
- PIN-kód, vagy  
- biometrikus azonosítás



Minősítés megadása  
(2. képernyőkép: benyomott gomb szürkébb + azonosításra felhívó üzenet).

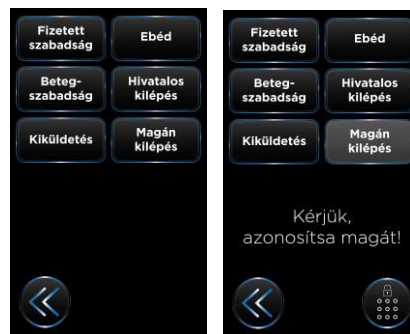

Visszajelző képernyők (jogosult képernyő fotóval, ill. anélkül, valamint jogosulatlan)



Egyéb képernyőképek (tűz,



ajtó nyitva maradt,



ajtó felfeszítve,



portásgomb)



## Kezdőképernyő

Alapesetben a terminál érintőképernyőjén folyamatosan egy üdvözlőkép fogadja a felhasználót. A kezdőképernyőn a dátum, a pontos idő, egy kártyát felmutató kéz, egy „Minősítés” feliratú érintőgomb, és egy PIN-kód billentyűzetet szimbolizáló érintőgomb látható az azonosításra felszólító üzenet mellett.

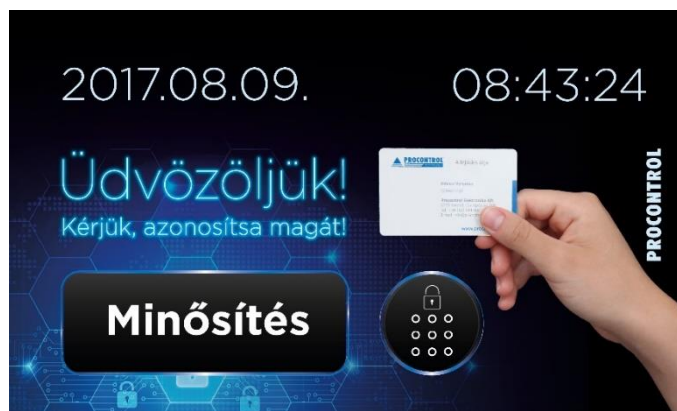

Az alábbi tevékenységek végezhetőek ennél a képernyőnél:

- RFID kártya feltartása az RFID ikon elé (kártyázás): automatikusan „MAGÁN KILÉPÉS” mozgásadat-rögzítés
- PIN érintőgomb megnyomása (kártyázó kéz alatti érintőgomb → PIN-kód megadása képernyő): a PIN-kód megadása után az automatikus „MAGÁN KILÉPÉS” mozgásadat-rögzítés
- „KI” vagy „BE” előválasztó érintőgombok megnyomása (→ Be és ki irány képernyői)
- „Minősítés” érintőgomb megnyomása (→ Minősítő gombok képernyője)

## Be és ki irány megadása

A „BE” vagy a „KI” előválasztó érintőgombok megnyomása után az alábbi két képernyőkép egyike jelenik meg. A képernyő mutatja a kiválasztott irányt, és azonosításra és/vagy minősítés megadására szólítja fel a felhasználót, illetve a bal oldalon elhelyezett „vissza nyíl” érintőgombbal visszaléphet a kezdőképernyőre. PIN-kód megadására (mint az azonosítás egyik módja) a jobb oldalon látható PIN érintőgomb megnyomásával van lehetőség.



Az alábbi tevékenységek végezhetőek ennél a képernyőnél:

- „Vissza nyíl” érintőgomb (bal oldalon) megnyomásával a kezdőképernyőre visszatérés

- b) „Minősítés” érintőgomb megnyomása (→ Minősítő gombok képernyője)
- c) PIN érintőgomb megnyomása (jobb oldalon → PIN-kód megadása képernyő): a PIN-kód megadása után az előválasztáskor megadott „KI” vagy „BE” mozgásadat-rögzítés
- d) RFID kártya feltartása az RFID ikon elé (kártyázás): kártyázás után az előválasztáskor megadott „KI” vagy „BE” mozgásadat-rögzítés

## PIN-kód megadása (Proxer 65)

A PIN érintőgomb megnyomása után megjelenő képernyőkép.

Bal felül egy „Vissza nyíl” gombbal lehet visszatérni az előző képernyőre (ez lehet: kezdőképernyő, a „Be” és „Ki” irány képernyői, illetve a minősítő gombokat tartalmazó képernyő).

Középen egy szövegdoboz látható, itt jelenik meg a PIN-kód a begépelést követően (először szám formátumban, majd egy másodperc elteltével PIN-kód karakterré változik).

A szövegdoboz alatt bal oldalon az „OK” feliratú érintőgomb található, ezzel lehet jóváhagyni a begépelte kódot. A jobb oldali „Törlés” érintőgombbal a tévesen beírt PIN-kód karaktereit lehet egyesével törölni. A jóváhagyás és törlés funkciókra az érintőbillentyűzet jobb, illetve bal alsó „OK” és „DEL” feliratú érintőgombjai is alkalmasak.

Az alábbi tevékenységek végezhetőek ennél a képernyőnél:

- a) „Vissza” érintőgomb (bal felül) megnyomásával az előző képernyőre visszatérés
- b) PIN-kód bevitele az érintőgombok segítségével
- c) PIN-kód jóváhagyása az „OK” érintőgombbal (az érintőképernyőn vagy a billentyűzeten)
- d) PIN-kód karaktereinek egyenkénti törlése a „Törlés” vagy a „DEL” érintőgombokkal.



## PIN-kód megadása (Proxer 60)

A PIN érintőgomb megnyomása után megjelenő képernyőkép.

Bal felül egy „Vissza nyíl” gombbal lehet visszatérni az előző képernyőre (ez lehet: kezdőképernyő, a „Be” és „Ki” irány képernyői, illetve a minősítő gombokat tartalmazó képernyő).

Középen egy szövegdoboz látható, itt jelenik meg a PIN-kód a begépelést követően (először szám formátumban, majd egy másodperc elteltével PIN-kód karakterré változik).

A szövegdoboz alatt jobb oldalon az „OK” feliratú érintőgomb található, ezzel lehet jóváhagyni a begépelte kódot. A bal oldali „Del” érintőgombbal a tévesen beírt PIN-kód karaktereit lehet egyesével törölni.

Az alábbi tevékenységek végezhetőek ennél a képernyőnél:

- „Vissza” érintőgomb (bal felül) megnyomásával az előző képernyőre visszatérés
- PIN-kód bevitele az érintőgombok segítségével
- PIN-kód jóváhagyása az „OK” érintőgombbal (az érintőképernyőn vagy a billentyűzeten)
- PIN-kód karaktereinek egyenkénti törlése a „Törlés” vagy a „DEL” érintőgombokkal.



## Minősítő gombok

A kezdőképernyőn, illetve a „Be” és „Ki” irányok képernyőképein látható „Minősítés” érintőgomb megnyomásakor megjelenő képernyő. A mozgásokat a megadott lehetőségek valamelyikével lehet minősíteni.

Az eszköz Minősítő képernyőjén a hat leggyakrabban használt jogcímet láthatja: *Fizetett szabadság, Betegszabadság, Kiküldetés, Ebéd, Magán kilépés, Hivatalos kilépés.*



A *Fizetett szabadság, Betegszabadság, Kiküldetés* holnaptól kezdődő esemény: tehát most délután van, elmegyek haza, de tudom, hogy holnap vidéki munkám lesz, be sem jövök ide reggel, így most a Kiküldetés minősítéssel távozom. A rendszer a munkarendem szerinti másnapi, mozgásadat nélkül elmúló napot munkaidőnek számítja, egészen az első Belépésig.

Az Ebéd, Magán kilépés, Hivatalos kilépés aznapra vonatkozó esemény, tehát munkaidőm ideje alatt még vissza is jövök.

Tehát pl. a *Kiküldetés* és a *Hivatalos kilépés* is külső munka, csak a *Kiküldetés* holnaptól kezdődik, pl. vidéki kiszállásos munka, míg a *Hivatalos kilépés* gomb aznapra szól, hogy ma még vissza is jövök pl. a postáról.)

Mindegyik lehetőség egy-egy érintőgomb, mely a kiválasztás után szürke színű lesz. Másik gomb megérintésével az utoljára megnyomott gomb lesz szürke (aktív).

A leggyakoribb távozás az „munkaidőmnek vége, megyek haza”. Ebben az esetben nem kell mozgást minősíteni, csak azonosítania magát – illetve a KI irányt megadni, kiépítéstől függően.

Ennek leggyorsabb bevitelére van a rendszer beállítva, tehát a rendszer alapvető működési logikája szerint minden távozás, amit közvetlenül nem minősítünk *Magán kilépésnek* számít.

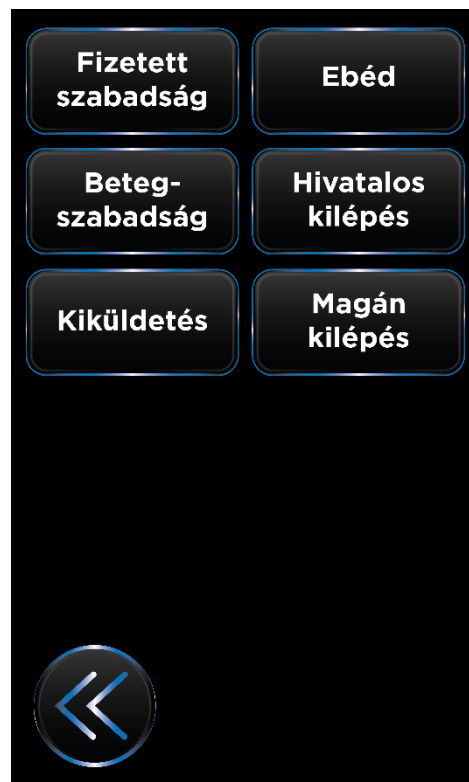

*(Az eszköz az egyedi megjelenítése, minősítőgomb-feliratok személyre szabhatósága benne van a fejlesztési tervben, jelenleg még nem elérhető. Bizonyos extra okosfunkciók, pl. dolgozói fényképmegjelenítés várhatóan 2018 III. negyedévtől, testreszabható egyedi gombfeliratok várhatóan IV. negyedévtől / 2019-től lesznek elérhetőek.*

*Opció – későbbi fejlesztés: amennyiben a képernyőn szereplő 6 lehetőségnél több szerepel az Ön készülékében az egyedi megrendelése alapján, akkor a jobb alsó sarokban lévő „Tovább” ikonnal (A „Vissza” gomb tükörképe) jelzett érintőgombbal tud lapozni. A „Vissza” érintőgomb megnyomásával az előző képernyőre léphet.)*

A lehetőségek kiválasztása után megjelenik az azonosításra felszólító üzenet és a PIN érintőgomb.

Az alábbi tevékenységek végezhetőek ennél a képernyőnél:

- Mozgásminősítés kiválasztása a felkínált lehetőségek közül (6-nál több lehetőség esetén lapozni lehet a következő oldalra, és vissza)
- „Vissza nyíl” érintőgomb (bal oldalon) megnyomásával az előző képernyőre visszatérés (ez lehet: kezdőképernyő, „BE” és „KI” irány képernyői, a lapozásos verzió esetében az előző oldalra urgás)

Az alábbi tevékenységek végezhetőek a mozgásminősítés kiválasztását követően ennél a képernyőnél:

- „Vissza” érintőgomb (bal oldalon) megnyomásával az előző képernyőre visszatérés (ez lehet: kezdőképernyő, „BE” és „KI” irány képernyői, a lapozásos verzió esetében az előző oldalra ugrás)
- PIN érintőgomb megnyomása (jobb oldalon): a PIN-kód megadása után a minősítés során megadott mozgásadatot rögzíti a terminál
- RFID kártya feltartása az RFID ikon elé

(kártyázás): kártyázás után a minősítés során megadott „mozgásadatot rögzíti a terminál



### Jogosultsággal kapcsolatos képernyőképek

A különféle minősítések és azonosítások (PIN-kódos, kártyázásos) után megjelenő képernyők, melyek a felhasználó jogosultságáról adnak visszajelzést.

- Jogosulatlan: a felhasználónak nincs jogosultsága a ki- vagy belépéshez és/vagy az adott időben. Teendő: A képernyő néhány másodpercen belül visszaáll a kezdőképernyőre, és előlről lehet kezdeni a minősítési és azonosítási folyamatot, vagy hagyja el a terminált.
- Jogosult képernyőkép (fotó nélkül): amennyiben a felhasználó jogosult, de nincs a nyilvántartásban fénykép társítva a személyhez, ezt a képernyőt fogja mutatni a terminál: zöld ikon jelzi a jogosultság-vizsgálat sikerességét, alatta a személy neve, a minősített mozgástípus, dátum és pontos idő. Teendő: haladjon át a kapun/ajtón, a rendszer rögzítette a mozgásadatot.



*(Az eszköz az egyedi megjelenítése, minősítőgomb-feliratok személyre szabhatósága benne van a fejlesztési tervben, jelenleg még nem elérhető. Bizonyos extra okosfunkciók, pl. dolgozói fényképmegjelenítés várhatóan 2018 III. negyedévtől, testreszabható egyedi gombfeliratok várhatóan IV. negyedévtől / 2019-től lesznek elérhetőek.*



### Opció – későbbi fejlesztés

Jogosult képernyőkép (fotóval): amennyiben a fényképmegjelenítési szoftveropcióval rendelkezik, felhasználó jogosult, és a nyilvántartásban van fénykép társítva a személyhez, ezt a képernyőt fogja mutatni a terminál: zöld ikon jelzi a jogosultság-vizsgálat sikerességét, fölötte a személy neve, fotója, beosztása, azonosítója, a minősített mozgástípus, dátum és pontos idő szerepel a képernyőn.)



Teendő: haladjon át a kapun/ajtón, a rendszer rögzítette a mozgásadatot.

### Egyéb képernyőképek

- a) Portásgomb: A szoftverben megnyomott portásgombbal azonosítás és minősítés nélkül lehet beengedni az ajtón/kapun egyes személyeket. Zöld színű sétáló ikon jelzi a szabad áthaladás lehetőségét.

Teendő: haladjon át az ajtón/kapun.



- b) Nyitva maradt ajtó: A nyitva maradt ajtóra sárga színű, figyelmeztető jelzéssel reagál a terminál.

Teendő: csukja be az ajtót.



- c) Felfeszített ajtó: Az ajtó felfeszítéséről (rongálásáról) sárga színű, figyelmeztető jelzéssel reagál a terminál.

Teendő: minél előbb gondoskodjon az ajtó helyreállításáról.



- d) Tűzriadó képernyő: tűz esetén az elektronikai intézkedéseket követően a terminál piros színű képernyője villan fel, melyben az épület elhagyására szólítja a felhasználókat.

Teendő: Hagyja el az épületet!



## Kommunikáció a PC-vel

Minden egyes mozgáseseemény rögzítésekor a blokkolóóra saját memóriájában tárolja az eseményt. Ahhoz, hogy az információt elérhessük, szükség van egy PC-re, hogy a blokkolóóraban rögzített eseményeket értelmezni tudjunk, azokból jelenléti ívet nyomtathassunk. Erre a célra szolgál a Procontrol ProxerNet nevű szoftver. A kommunikációt minden esetben a PC-s szoftver kezdi. Kiad a blokkolóórának egy parancsot, amelyet az értelmez és a megfelelő választ adja a PC-nek. Minden blokkolóórának külön címe van, ezért megoldható több készülék egy vonalra fűzése. Ez történhet RS485, vagy Ethernet /Wifi hálózaton. Minden készülék csak a saját címére érkező parancsokra válaszol.

Az alábbi listában találhatjuk a lehetséges kommunikációs eseményeket:

- Pontos idő átküldése a blokkolóórának
- Mozcásadatok átküldése a PC-nek
- Jogosultságtörzs átküldése
- Programfrissítés (csak szakembereknek)

## Az egyes kommunikációs események részletezése

### Pontos idő átküldése a Blokkolóórának:

Ez a kommunikációs esemény a blokkolóóra saját belső órájának beállítását teszi lehetővé.

Mivel az idő beállítást a PC rendszeridő alapján történik, kérjük, mindig ügyeljen a számítógépe rendszeridejének helyességére!

### Mozgásadatok átküldése a PC-nek

A készülék talán legfontosabb funkciója. A blokkolóóra memóriájában tárolt mozgáseseemények listájának átküldése a PC-nek. Ennek a kommunikációnak két fajtája létezik:

- Teljes mozgásadat átküldés
- Utolsó lekérdezés óta történt mozgáseseemények átküldése

Értelemszerűen az utóbbi fajta lekérdezés lényegesen gyorsabban lezajlik. Mivel a készülék memóriája korlátozott, (nem felejtő memóriában 20.000 mozgásadatot, 5120 jogosultság letárolását teszi lehetővé) előfordulhat, hogy túl ritka lekérdezések esetén elvesznek mozgásadatok, ugyanis a mozgásadat tároló megtelte után az új mozgáseseemények a legrégbbiekek helyére kerülnek, ezért azok elvesznek! Kérjük, mindig idejében kérdezze le a mozgáseseeményeket!

## Jogosultságtörzs átküldése a blokkolóórának

Egyes készülékeknél előfordulhat, hogy mozgásemény rögzítése mellett egyéb funkciókat is el kell látnia. Egyik ilyen lehetséges funkció az ajtónyitás. Amennyiben az ön készüléke rendelkezik ajtónyitó funkcióval, és szűrni szeretné a belépők jogosultságát, készülékének szüksége van egy ún. jogosultság törzsre. Ez a készülék memóriájában tárolódik és a belépésre jogosult kártyaszámokat tárolja. A kártyaszámokat PC-s szoftver segítségével tölthetjük fel. Minden egyes jogosultságtörzs átküldéskor a régi törlődik.

A blokkolóóra kommunikáció közben is képes mozgásemények rögzítésére. Azonban ekkor a kommunikáció sebessége lassulhat!

**Figyelem! A kommunikáció közben történt mozgásemények a következő mozgásadat lekéréskor lesznek majd láthatóak!**

A kommunikáció befejeztével a készülék ismét alaphelyzetbe áll.

Az esetleges kommunikációs hibákat a ProxerNet program naplózza.

## Jogosultságvizsgálat, ajtónyitás

A beléptető terminál lehetőséget biztosít arra, hogy csak az arra jogosult személyek be-, illetve kilépését engedélyezzük. Ehhez a szükség van az ún. jogosultság törzsre, amelyet a ProxerNet PC-s szoftver szolgáltat. Amennyiben engedélyezzük a jogosultságvizsgálatot, a készülék a jogosultságtörzsben eltárolt kártyaszámok közül kikeresi, hogy az éppen belépni szándékozó kártyaszáma megtalálható-e.

## Kártyás és kártyafelmutatás nélküli beléptetés, vagyis Bluetooth telefonos beléptetés

Proxer30-LF-BL-FN-EWi felmutatós proximity kártyás azonosítással történő beléptetésre, és az alábbi kártyafelmutatás nélküli beléptetésre egyidőben alkalmas. Tehát biztosítja a megadott igényeket. A dolgozó használhatja mindkét azonosítási módot preferenciája szerint.

A kártyafelmutatás nélküli beléptetésre:

- A felhasználó engedélyezett Bluetooth-szal rendelkező telefonjára a Google Play áruházból letölthető **ProxerOpener** applikációt kell telepíteni (Android vagy iOS operációs rendszer)
- A védett ajtóknál Bluetooth-alapú olvasót szerelünk fel
- A működés feltétele a bekapcsolt Bluetooth
- Használat módja a dolgozó preferenciája szerint választható:
  - o automatikusan (csak közeli)
  - o mozdulattal: a telefonnal az olvasót meg kell közelíteni, és 90 fokban gyorsan elfordítani vízszintesből függőleges helyzetig (olyan mozdulat, mintha egy kilincset nyomnánk le)
  - o gombnyomással
  - o vagy ezek kombinálásával
- A telefonban futó program Bluetooth-on elküldi az olvasónak a telefon azonosítóját, ami alapján elvégezzük a jogosultság-ellenőrzést
- A rendszer menti a belépés adatait.

#### Opcionálisan elérhető:



Bluetooth-os beléptető azonosító jeladó, kulcstartó, 3x5cm, benne CR2032 Lithium elemmel. Opció, ha nincs Bluetoothos telefonja a dolgozónak, de szeretnénk, ha tudna "kártyafelmutatás nélküli" móddal beléptetni

A Proxer30-LF-BL-FN-EWi Bluetooth-opciós terminál, és minden Bluetooth-opciós az egyben Wifis is, - emellett Ethernet kapcsolata is van - így egyben kapják meg a „Bluetooth + Wifi” opciót. A megbízható kommunikáció miatt azonban Ethernet kábeles kapcsolatot építünk ki a beléptető terminálokkal, és csak ott alkalmazzuk a Wifit, ahol szükséges.

A Proxer30-BL/50-BL típusokkal a Bluetoothos telefonnal is lehet ajtót nyitni.

A Bluetoothos telefonon a kapunyitás a dolgozó preferenciája szerint (gombnyomással vagy mozdulattal vagy automatikusan.)

A Bluetooth funkció használatához telepítse a dolgozó telefonjára az applikációt.

A rendszer azonosítja a dolgozót, jogosultságvizsgálatot végez és menti a belépés adatait.

*A meglevő kártya mellett mobil telefonos beléptetés*

Megjegyzés: A Proxer terminál jelenleg nem vezérelhető iOS-ből, csak Android telefonnal működik.

A Proxer30, 50, 65 termékek HF vagy FF típusai tartalmazzák az NFC-s belépés lehetőségét is, az eszközök képesek mobiltelefonos beléptetésre. *De ez a funkció rendelés előtt egyeztetendő, mivel a meglévő kártyákkal való együttes használatát kizárhatja!* A [mobil telefonos beléptetésre](#) több lehetőség is kínálkozik, olvassa el tájékoztatónkat.

Telefonos beléptetésnél az NFC ÉS a Bluetooth opció együttes alkalmazása ajánlatunk szerint rendelhető és igény esetén megvalósítható, de gazdaságossági szempontból meggondolandó, hogy valóban szükséges-e. A jelenleg forgalomban levő okostelefonok kb. 10%-ban van beépített NFC, de 90%-ukban van Bluetooth. A Bluetooth beléptetésre képes telefonok bő halmazán belül, és egy jóval kisebb halmaz az, ami NFC beléptetésre alkalmas. Tehát ha a telefonos beléptetést kívánjuk két párhuzamos helyett egy mindent megvalósító technológiával megoldani, elegendő a Bluetooth opciós olvasók alkalmazása.

Az az eszköz, ami Bluetooth opciós, az egyben Wifis is, így egyben kapják meg a „Bluetooth + Wifi” opciót.

## Offline betanítható óra kezelése

A betanítható ProxerXX terminál szoftver nélkül programozható beléptető / jogosultságkezelő eszköz. A készülék akár 5120db kártya számának tárolására képes. Számítógépes lekérdezési lehetősége nincs.

A készülék elindítása után alapértelmezett kártyaolvasási üzemmódban van. Ha kártyát olvasott, egy rövid hangjelzést ad, és ha jogosult a kártya, akkor a készülék ledjei jelzik, hogy szabad az áthaladás, a készülékhez csatlakoztatott kapu, ajtó nyílik.

A készülékhez 1db Mesterkártyát adunk, melynek segítségével felprogramozhatja a kártyákat, hogy az eszköz jogosultnak elfogadja, illetve törölheti a jogosultságokat.

- 1. Új kártya beprogramozására** a MESTER kártya segítségével nyílik lehetőség. Mutassa fel a MESTER kártyát egyszer az olvasónak. A készülék ezzel tanuló üzembe áll, melyet 2 rövid hangjelzés jelez. Ebben az üzemmódban új kártya felvételére van lehetőségünk. Mutassa fel sorban egymás után a felprogramozni kívánt kártyákat. (A készülék akár 5120db kártya számának tárolására képes.)

A betanítási műveletet a MESTER kártya ismételt olvastatásával fejezze be, amit 3 rövid hangjelzés jelez.

**Figyelem!** Ha a MESTER kártyát egyszer felmutatta az olvasónak, **mindenképpen szükséges egy dolgozói kártya megadása!** Ennek hiányában a funkciólezárás helyett tovább lép a menüben az alábbi 2. pontra, és az összes letárolt kártya törlődik!

**Kilépés a szervizmódból:** amennyiben 25 másodpercig nem kártyázik, a készülék kilép a szervizmódból.

- 2. Ha elveszett egy kártya, és szeretné letiltani,** hogy ne jöhessen be a védett területre a kártyát megtaláló jogosulatlan személy, az olvasó teljes memóriáját törölnie kell, majd újra felvenni a jogosult kártyákat. Mutassa fel a MESTER kártyát kétszer, és a **teljes jogosultsági tábla törlésre** kerül!

### Másként, röviden:

Mester kártyával át tud lépni szerviz módba, mely módban 3 eset lehetséges:

1. Nem mesterkártyával blokkolnak: ekkor a kártya jogossá válik (betanítás).
2. Mesterkártyával blokkolnak: törlődik a teljes jogosultságtábla
3. 25 másodpercig nem kártyáznak: a készülék kilép a szervizmódból

**Forgóvillával kapcsolt esetben:**

A BEENGEDŐ kártyával történő blokkolás után a forgókapu csak egy irányba működik. Az áthaladást a szenzor elérésével lehet megkezdeni. Ebben az üzemmódban semmilyen kártya olvasására nem reagál a készülék. A szabad átjárást a BEENGEDŐ kártya ismételt olvastatásával lehet leállítani. Ezt bármelyik olvasónál megtehetjük.

## Tisztítás

A készülékeket puha portörölő ruhával, enyhén nedves ruhával tisztítsuk, esetleg szappanos vizes ruhával. Vegyszeres, savas, ecetes tisztítószereket, dörzsölő keféket a kültéri kiviteleken se használjon.

## Előlapcsere

Szükség esetén a Proxer8 olvasó előlapját az alábbiak szerint tudja cserélni.



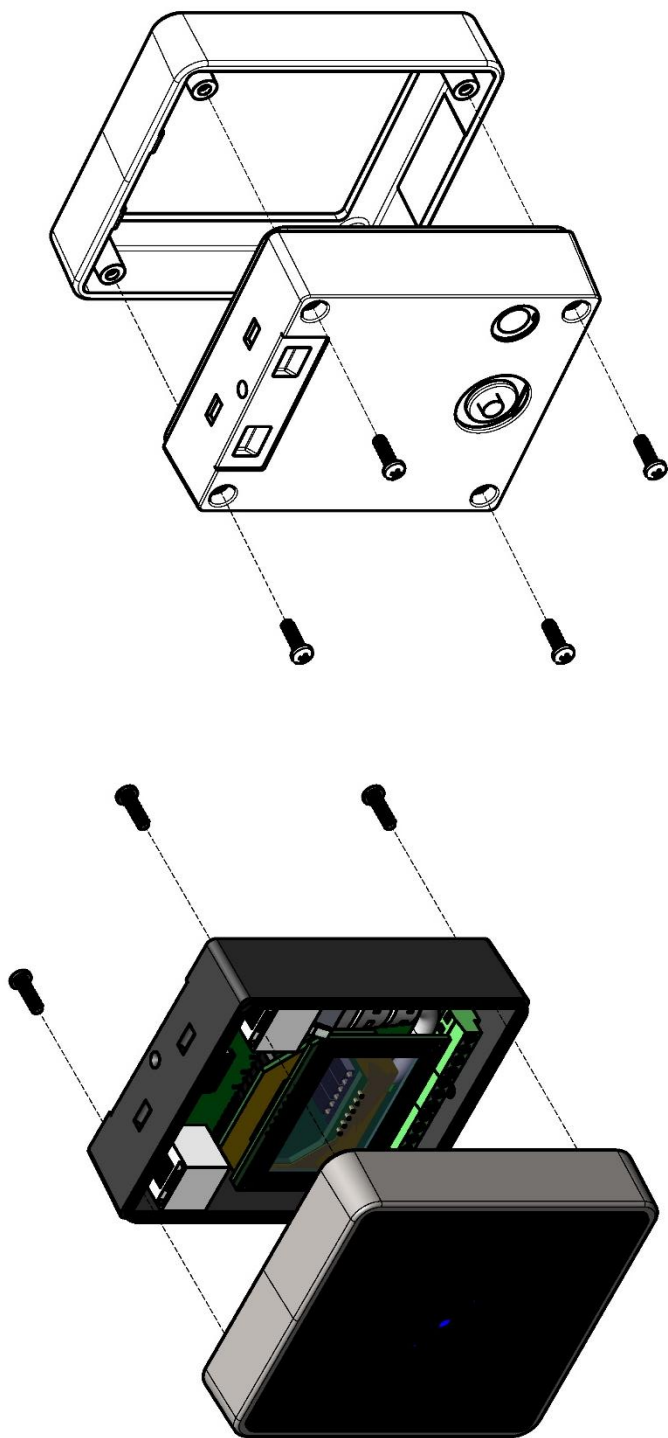

**Proxer8 olvasó előlap csere:**

- el kell távolítani a hátsó 4db csavart
- a fedélt ki kell cserélni az új fedőre
- a fedélt megközelítőleg párhuzamosan kell a hátlapra helyezni
- ha az új előlap megfelelően áll a készüliék hátlapján, a 4db csavarral rögzíteni kell.

<b>Beszűrés:</b> Mély: Kovács K. Tervező: Kovács K. Rajzoló: Bezsényi Sz. Működő: Kovács K. Ellenőr: Kovács K. Szabványellenőr: Kovács K. Tech. ellenőr: Kovács K. Főkonstruktor: Kovács K.		<b>Mérete:</b> M1:1		<b>PROCONTROL</b> Procontrol Elektronika Kft.	
<b>Magnevezetés:</b>		<b>Proxer8 olvasó előlapcsere</b>		Rajzszám: 1781-16-030	
				Revízió: R1	
				Lapok száma: 1	
				Sz. lap: 1	
				Anyag: Összeállítás	
				Verifikációs mód: Megjegyzés:	
				Dátum: 2020. 10. 15.	

PROCONTROLS LTD  
ELECTRONICS LTD

## Kapcsolat a gyártóval

Amennyiben megjegyzése, kérdése, igénye merül fel, és a fenti útmutatóban, illetve a ProxerNet szoftver leírásában nem találja rá a választ, az alábbiak szerint veheti fel velünk a kapcsolatot:

**Procontrol Elektronika Kft.**

**Internet: [www.procontrol.hu](http://www.procontrol.hu)**

Email: [service.kukac@procontrol.pont.hu](mailto:service.kukac@procontrol.pont.hu)

**Gyártás / szerviz:**

6725 Szeged, Cserepes sor 9/b.

Tel: (62) 444-007

Kérjük, hogy a programmal kapcsolatos problémáikat, igényeiket lehetőleg írásban közöljék, minél részletesebb és világosabb módon.